

SYNCRON SYSTEM

THE VAN RACKING SPECIALISTS
LOS ESPECIALISTAS DE LOS
EQUIPAMIENTOS PARA FURGONETAS



Accessories Accesorios

Cargo retaining accessories

Accesorios para el bloqueo del material

Steel rail for securing heavy items / Guía en acero para fijación pesada

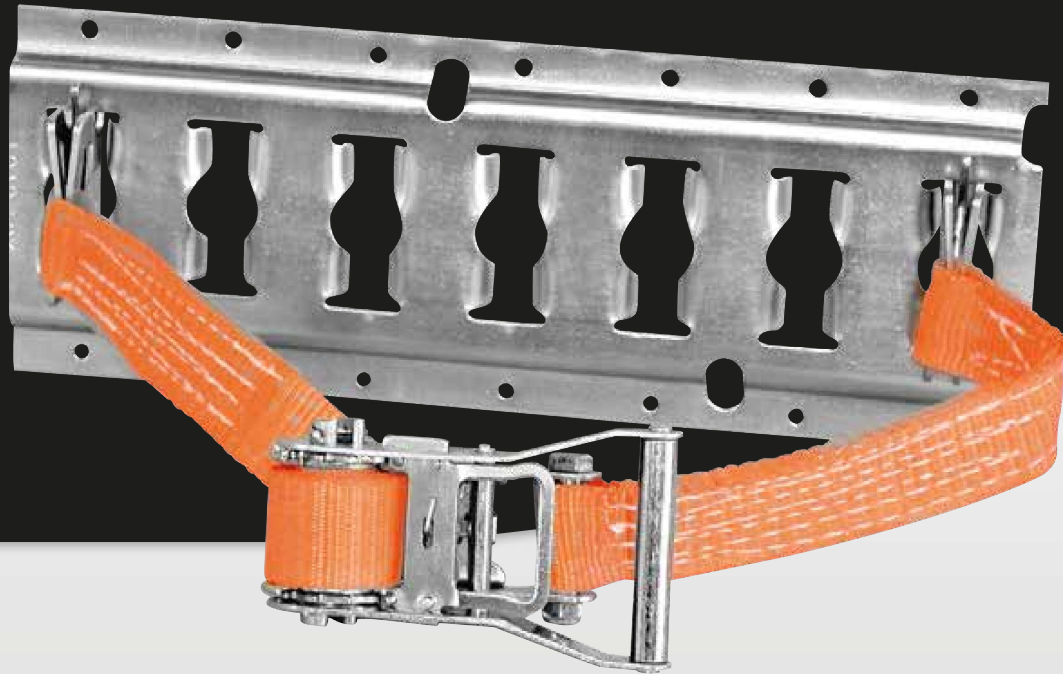

Galvanised steel rail for straps with 4.000 kg load capacity according to DIN EN 12 195-2. Easy to fit and remove strap fittings. Straps are available in various lengths to secure all kinds of load.

Guía en acero zincado para correas con 4.000 kg de resistencia según la norma DIN EN 12 195-2. La carraca puede engancharse y desengancharse fácilmente. La guía se encuentra disponible en barras de 3 m. y puede cortarse a medida en base a las necesidades del cliente. Las correas se encuentran disponibles en varias longitudes para bloquear cualquier tipo de carga.



Cargo retaining accessories

Accesorios para el bloqueo del material

	Code/Código	Description/Descripción	Dimensions/Medidas
	CIN	Pair of straps with terminals for ROTM and ratchet tensioner <i>Par de correas Terminal + Carraca para ROTM</i>	650 + 300 mm
	CIN2		300 + 1.500 mm
	CIN3		1.000 + 1.500 mm
	CIN4		300 + 3.000 mm
	CIN5		1.000 + 650 mm
	CIN6		1.000 + 3.000 mm
	PBL	Kit comprising code CIN + 350 mm ROTM rail <i>Kit formado por cód. CIN + 350 mm Guía ROTM</i>	
	ROTM0362	Galvanised steel rail for straps with tensioner, <i>Barra en acero zincado para fijación de correas con carraca</i>	362 mm
	ROTM0518		518 mm
	ROTM0778		778 mm
	ROTM1038		1.038 mm
	ROTM1298		1.298 mm
	ROTM1558		1.558 mm
	ROTM2078		2.078 mm
	ROTM3166		3.166 mm

Accessory for fixing rounded objects to ROTM rail
Accesorio para la fijación de objetos redondeados en guía ROTM

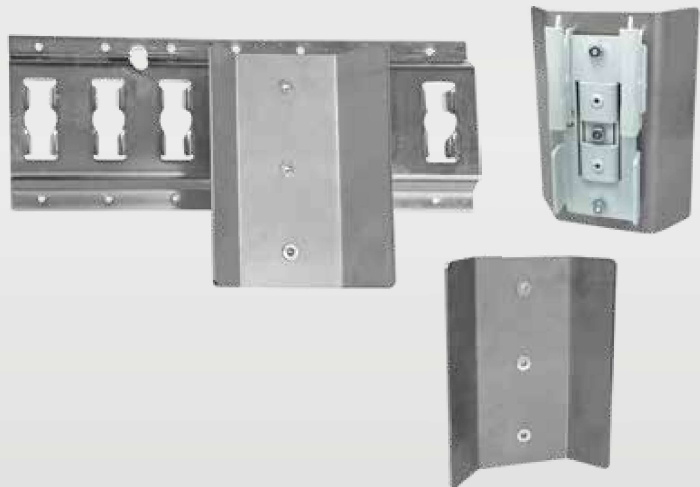

Code/Código	Description/Descripción
AGA00009	Accessory for fixing rounded objects to ROTM rail / <i>Accesorio para la fijación de objetos redondeados en guía ROTM</i>

Steel hooks with fixing system for ROTM rail
Ganchos en acero con sistema de fijación sobre guía ROTM

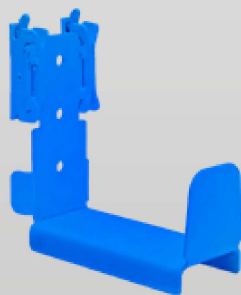

GNC135/R

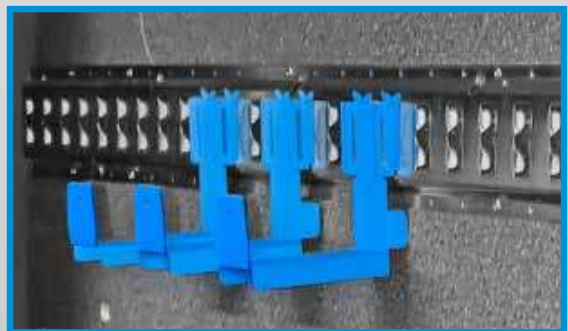

Code/Código	Description/Descripción
GNC135/R	Steel hooks with fixing system for ROTM rail / <i>Ganchos en acero con sistema de fijación sobre guía ROTM</i>

Cargo retaining accessories





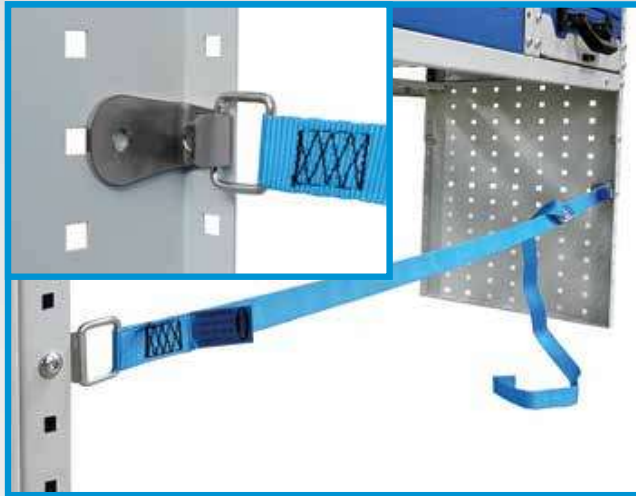

Accesorios para el bloqueo del material

Pair of straps for use without rails / Par de correas para utilizar sin guías

Straps can be attached directly to the racking or the vehicle body. Some models have rings for fixing with screws, others have end hooks. Models with rings can be used with the AGA00004 hook to speed up attachment and release operations.

Las correas de bloqueo pueden ser fijadas directamente al equipamiento o a la carrocería del vehículo. Algunos modelos llevan un ojal para el montaje con tornillos, otros modelos llevan ganchos. Los modelos con ojal pueden utilizarse con el gancho AGA00004 para hacer más rápidas las operaciones de enganche y desenganche.



	Code/Código	Description/Descripción	Length/Longitud
 <p>Conforms to standard / Certificado DIN EN 12 195-2</p>	CIN11/25U	Pair of straps with end hooks and ratchet tensioner W. 25 mm <i>Par de correas Terminal + Carraca h. 25 mm con ganchos de anillo para fijación</i>	1.500 + 750 mm
	CIN13/25U		3.000 + 750 mm
	CIN7/25U		1.500 + 1.500 mm
	CIN8/25U		3.000 + 1.500 mm
 <p>Conforms to standard / Certificado DIN EN 12 195-2</p>	CIN/25	Pair of straps with GNBP swivel rings and buckle, W. 25 mm <i>Par de correas de sujeción con hebilla h. 25 mm con ganchos terminales GNBP</i>	300 + 650 mm
	CIN1/25		100 + 650 mm
	CIN2/25		300 + 1.500 mm
	CIN3/25		1.000 + 1.500 mm
	CIN4/25		300 + 3.000 mm
	CIN5/25		1.000 + 650 mm
 <p>Conforms to standard / Certificado DIN EN 12 195-2</p>	CIN/25C	Pair of straps with GNBP swivel rings and ratchet tensioner W. 25 mm <i>Par de correas Hebilla + Terminal h. 25 mm con ganchos terminales GNBP</i>	300 + 650 mm
	CIN2/25C		300 + 1.500 mm
	CIN3/25C		1.000 + 1.500 mm
	CIN4/25C		300 + 3.000 mm
	CIN5/25C		1.000 + 650 mm
	CIN6/25C		1.000 + 3.000 mm
 <p>Conforms to standard / Certificado DIN EN 12 195-2</p>	CIN/25V	Pair of straps with buckle and quick-release GNBP swivel rings, W. 25 mm <i>Par de correas Hebilla + Terminal h. 25 mm con ganchos terminales GNBP con desenganche rápido</i>	300 + 650 mm
	CIN1/25V		100 + 650 mm
	CIN2/25V		300 + 1.500 mm
	CIN3/25V		1.000 + 1.500 mm
	CIN4/25V		300 + 3.000 mm
	CIN5/25V		1.000 + 650 mm
 <p>Conforms to standard / Certificado DIN EN 12 195-2</p>	CIN/25CV	Pair of straps with ratchet tensioner and quick-release GNBP swivel rings, W. 25 mm <i>Par correas Carraca + Terminal H. 25 mm con ganchos terminales GNBP con desenganche rápido</i>	300 + 650 mm
	CIN2/25CV		300 + 1.500 mm
	CIN3/25CV		1.000 + 1.500 mm
	CIN4/25CV		300 + 3.000 mm
	CIN5/25CV		1.000 + 650 mm
	CIN6/25CV		1.000 + 3.000 mm
	AGA00004	Hook for small items and for quick-release straps <i>Gancho para pequeños objetos y para fijación con correa de desenganche rápido</i>	

SYNCROBLOCK aluminium bar for straps and sliding fittings made to DIN EN 195-2
Barra en aluminio SYNCROBLOCK corrediza con correas certificadas DIN EN 12 195-2

SYNCROBLOCK aluminium bar can be used with a wide range of fittings, straps, tool clips, rings and rubber profiles. Different components can be combined with great flexibility and can slide the full length of the bar.

The bar can be fitted to the vehicle's bodywork or to racking components. Thanks to the rail at the rear, AAT00018 bar can be fixed to racking using special square-head screws and the holes already present without having to drill holes in the bar.

La barra en aluminio corrediza modelo SYNCROBLOCK puede alojar una amplia gama de ganchos, correas, muelles, ojales y perfiles en goma. Los distintos componentes pueden combinarse entre sí de forma flexible y pueden discurrir libremente por toda la longitud. Puede montarse tanto en la carrocería de la furgoneta como directamente en el equipamiento. Gracias al perfil posterior el montaje en el equipamiento tiene lugar mediante unos tornillos de cabeza cuadrada, sin necesidad de agujerear la barra y usando los orificios ya presentes en el equipamiento.



A section of the bar / Sección barra

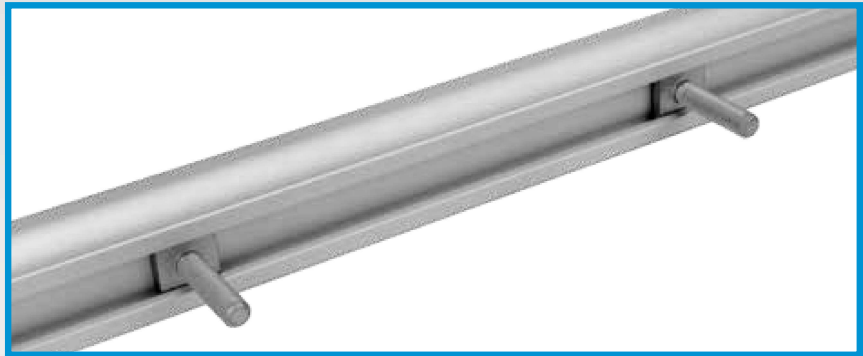

Rear rail for square-head screws / Perfil posterior para tornillos de cabeza cuadrada

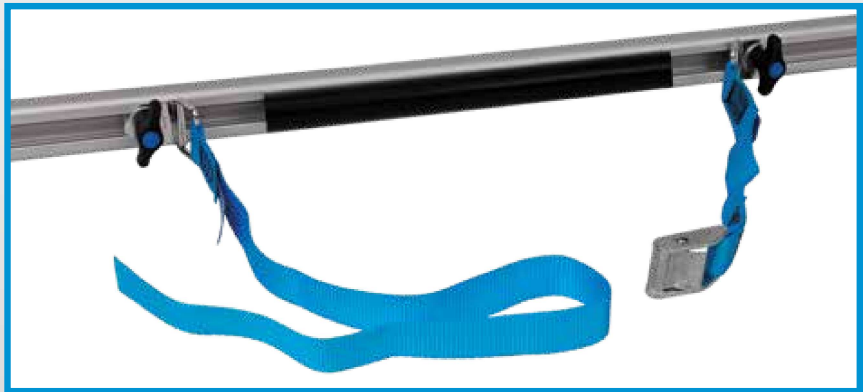

A bar with rubber profile and straps / Barra con perfil en goma y correas



A bar with metal hooks
Barra con ganchos en metal



A bar with plastic clips
Barra con ganchos en plástico



Tool magnets / Imanes con herramientas



These magnets can be attached directly to side panels.











Las herramientas pueden ser montadas directamente sobre los costados.







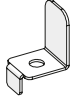

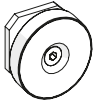

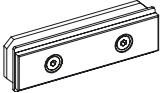
Aluminium slider bars SYNCROBLOCK can be used to fit most accessory types.

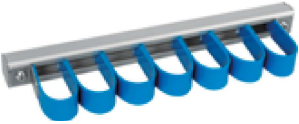
Las barras corredizas en aluminio SYNCROBLOCK pueden ser utilizadas también para montar la mayor parte de los accesorios.

	Code/Código	Description/Descripción	Length/Longitud	
	AAT00018M260		260 mm	
	AAT00018M310		310 mm	
	AAT00018M360		353 mm	
	AAT00018M410		410 mm	
	AAT00018M502		502 mm	
	AAT00018M756		756 mm	
	AAT00018M1009	Barra in alluminio SYNCROBLOCK per ancoraggio cinghie e accessori con profilo posteriore	1.009 mm	
	AAT00018M1263		1.263 mm	
	AAT00018M1516		1.516 mm	
	AAT00018M1700		1.700 mm	
	AAT00018M1800		1.800 mm	
	AAT00018M2054		2.054 mm	
	AAT00018M3100		3.100 mm	
	AAT00018M4110		4.110 mm	
<p>Tested to standard Probado según la norma ISO 27956</p>	GNBG-BAR		Large swivel ring with fittings for SYNCROBLOCK Gancho basculante grande con kit de fijación en SYNCROBLOCK	
			GNBP-BAR	Small swivel ring with fittings for SYNCROBLOCK Gancho basculante pequeño con kit de fijación en SYNCROBLOCK
<p>Conforms to standard / Certificado DIN EN 12 195-2</p>		CIN/25G	Pair of straps with buckle and GNBP-BAR fittings for SYNCROBLOCK, W. 25 mm Par de correas Hebilla + Terminal H. 25 mm con ganchos para fijación GNBP-BAR en SYNCROBLOCK	300+650 mm
	CIN1/25G	100+650 mm		
	CIN2/25G	300+1.500 mm		
	CIN3/25G	1.000+1.500 mm		
	CIN4/25G	300+3.000 mm		
	CIN5/25G	1.000+650 mm		
	CIN6/25G	1.000+3.000 mm		

	Code/Código	Description/Descripción	Length/Longitud
 Conforms to standard / Certificado DIN EN 12 195-2	CIN/25CG	Pair of straps with ratchet tensioner and GNBPs-BAR fittings for SYNCROBLOCK, W. 25 mm Par correas Carraca + Terminal H. 25 mm con ganchos para fijación GNBPs-BAR en SYNCROBLOCK	300+650 mm
	CIN2/25CG		300+1.500 mm
	CIN3/25CG		1.000+1.500 mm
	CIN4/25CG		300+3.000 mm
	CIN5/25CG		1.000+650 mm
	CIN6/25CG		1.000+3.000 mm
 Conforms to standard / Certificado DIN EN 12 195-2	CIN/25GV	Pair of straps with buckle and quick-release GNBPs-BAR fittings for SYNCROBLOCK, W. 25 mm Par de correas Hebilla + Terminal H. 25 mm con ganchos para fijación GNBPs-BAR en SYNCROBLOCK con desenganche rápido	300+650 mm
	CIN1/25GV		100+650 mm
	CIN2/25GV		300+1.500 mm
	CIN3/25GV		1.000+1.500 mm
	CIN4/25GV		300+3.000 mm
	CIN5/25GV		1.000+650 mm
 Conforms to standard / Certificado DIN EN 12 195-2	CIN/25CGV	Pair of straps with ratchet tensioner and quick-release GNBPs-BAR fittings for SYNCROBLOCK, W. 25 mm Par correas Carraca + Terminal H. 25 mm con ganchos para fijación GNBPs-BAR en SYNCROBLOCK con desenganche rápido	300+650 mm
	CIN2/25CGV		300+1.500 mm
	CIN3/25CGV		1.000+1.500 mm
	CIN4/25CGV		300+3.000 mm
	CIN5/25CGV		1.000+650 mm
	CIN6/25CGV		1.000+3.000 mm
	AGA00001	Plastic tool clip, H. 49 mm, for SYNCROBLOCK bar Muelle en plástico h 49 mm porta herramientas para montar en SYNCROBLOCK	
	AGA00002	Plastic tool clip, H. 81 mm, for SYNCROBLOCK bar Muelle en plástico h 81 mm porta herramientas para montar en SYNCROBLOCK	
	AGA00003	Large garment hook for SYNCROBLOCK bar Gancho en garfio para prendas de vestir medida grande para SYNCROBLOCK	
	AGA00004	Hook for small items and for quick-release straps Gancho para pequeños objetos y para fijación con correa de desenganche rápido	
	HST00001	Black ABS end plug for SYNCROBLOCK aluminium bar Tapón de cobertura en ABS negro para barra en aluminio SYNCROBLOCK	
	HST00003	Stainless steel end plug for use alongside plastic tool clips in SYNCROBLOCK aluminium bar Tapón en acero inoxidable para barra en aluminio SYNCROBLOCK para bloqueo lateral muelle en plástico	
	HST00004	Stainless steel bracket for use between plastic tool clips in SYNCROBLOCK aluminium bar Abrazadera en acero inoxidable en aluminio SYNCROBLOCK para bloqueo intermedio muelle en plástico	
	RPR00003	EPDM 75sh rubber profile for SYNCROBLOCK aluminium bar Perfil en goma EPDM 75sh para barra en aluminio SYNCROBLOCK	
	AGA00005	Round magnet, D 32 mm, with mounting plate Imán redondo D 32 mm con placas de fijación	

	Code/Código	Description/Descripción
	AGA00006	Rectangular magnet, 80x20 mm, with mounting plate <i>Imán rectangular 80x20 mm con placas de fijación</i>
	KCB00001M360	AAT00008 aluminium bar, L. 360 mm, with plastic tool clips H. 49 mm <i>Barra en aluminio AAT00008 L. 360 mm con muelle porta herramientas en plástico h. 49 mm</i>
	KCB00001M900	AAT00008 aluminium bar, L. 900 mm, with plastic tool clips H. 49 mm <i>Barra en aluminio AAT00008 L. 900 mm con muelle porta herramientas en plástico h. 49 mm</i>
	KCB00002M360	AAT00008 aluminium bar, L. 360 mm, with plastic tool clips H. 81 mm <i>Barra en aluminio AAT00008 L. 360 mm con muelle porta herramientas en plástico h. 81 mm</i>
	KCB00003M360	AAT00008 aluminium bar, L. 360 mm, with garment hooks <i>Barra en aluminio AAT00008 L. 360 mm con gancho en garfio para colgar prendas</i>
	KCB00006M360	AAT00008 aluminium bar, L. 360 mm, with rubber profile, straps and buckle <i>Barra en aluminio AAT00008 L. 360 mm con perfil en goma y correa con hebilla</i>
	KCB00007M360	AAT00008 aluminium bar, L. 360 mm, with rubber profile, straps and ratchet tensioner <i>Barra en aluminio AAT00008 L. 360 mm con perfil en goma y correa con carraca</i>
	KCB00008M360	AAT00008 aluminium bar, L. 360 mm, with straps and buckle <i>Barra en aluminio AAT00008 L. 360 mm con correa y hebilla</i>
	KCB00009M360	AAT00008 aluminium bar, L. 360 mm, with straps and ratchet tensioner <i>Barra en aluminio AAT00008 L. 360 mm con correa y carraca</i>
	KGA00005M310	SYNCROBLOCK aluminium bar, L. 310 mm, with 2 round and 2 rectangular magnets <i>Barra en aluminio SYNCROBLOCK L. 310 mm con 2 imanes redondos y 2 rectangulares</i>
	KGA00005M360	SYNCROBLOCK aluminium bar, L. 360 mm, with 3 round and 2 rectangular magnets <i>Barra en aluminio SYNCROBLOCK L. 360 mm con 3 imanes redondos y 2 rectangulares</i>
	KGA00005M410	SYNCROBLOCK aluminium bar, L. 410 mm, with 3 round and 3 rectangular magnets <i>Barra en aluminio SYNCROBLOCK L. 410 mm con 3 imanes redondos y 3 rectangulares</i>

PRAX® tool clamp / PRAX® abrazadera para herramientas

Code/Código	Description/Descripción
4013563025201	Prax® tool clamp in galvanized spring steel, diameter 25 mm Abrazadera para herramientas Prax® de acero para muelles galvanizado, diámetro 25 mm
4013563035200	Prax® tool clamp in galvanized spring steel, diameter 35 mm Abrazadera para herramientas Prax® de acero para muelles galvanizado, diámetro 35 mm
AGA00008	Hook for Prax® tool clamp to be mounted on Syncrobloc aluminium bar Gancho para Abrazadera para herramientas Prax® para montar en barra de aluminio Syncrobloc
KGA00008KGP25	Kit with 25 mm diameter Prax® tool clamp + hook to be mounted on Syncrobloc aluminium bar Kit con Abrazadera para herramientas Prax® de 25 mm de diámetro + gancho para montar en barra de aluminio
KGA00008KGP35	Kit with 35 mm diameter Prax® tool clamp + hook to be mounted on Syncrobloc aluminium bar Kit con Abrazadera para herramientas Prax® de 35 mm de diámetro + gancho para montar en barra de aluminio



Universal clamping system / Sujetado para furgonetas

A practical system for securing ladders and other similar items. Comprises a pair of telescopic clamps for use with the SYNCROBLOCK aluminium bar.

El práctico sistema para bloquear escaleras y otras mercancías. Compuesto por un par de correderas regulables en profundidad que se aplican a la barra en aluminio SYNCROBLOCK.



Code/Código	Description/Descripción
PS.PRT	Pair of telescopic quick-fit clamps for SYNCROBLOCK Par de topes de fijación rápida para SYNCROBLOCK

Telescopic, sliding steel hooks / Gancho en acero corredizo y regulable

Sliding steel hooks, telescopically adjustable to 5 lengths from 140 to 190 mm. For use with the SYNCROBLOCK aluminium bar.

Gancho en acero regulable en 5 posiciones de P. 140 a P. 190 mm. Para aplicar a la barra en aluminio SYNCROBLOCK.

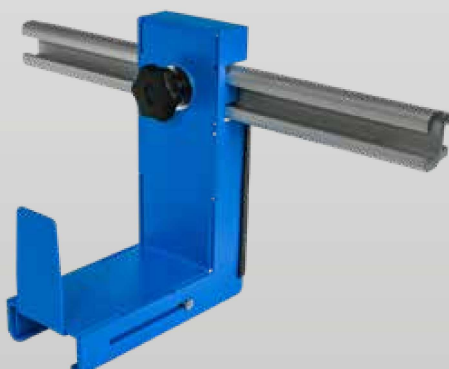





Code/Código	Description/Descripción
AMH00001	Steel hook, adjustable to 5 lengths from 130 to 200 mm, with fittings for SYNCROBLOCK Gancho en hierro regulable 5 posiciones de P. 130 a P. 200 mm con sistema de bloqueo en SYNCROBLOCK

Cargo retaining accessories

Accesorios para el bloqueo del material

Milled tracks for vertical cargo bars and straps / Guías fresadas para barras de sujeción de carga y correas



	Code/Código	Description/Descripción	Length/Longitud
	ROTAL	Rounded aluminium track with Airline profile, by the metre <i>Guía en aluminio con sección circular con perfil Airline - al metro</i>	
	ROTAL310		310 mm
	ROTAL353		353 mm
	ROTAL410		410 mm
	ROTAL500	Lengths of rounded aluminium track with Airline profile <i>Secciones de guía en Aluminio con sección circular con perfil Airline</i>	500 mm
	ROTAL750		750 mm
	ROTAL1250		1.250 mm
	ROTAL1500		1.500 mm
	ROTAL-INC	Rectangular aluminium track for recessing with Airline profile, by the metre <i>Guía en aluminio empotrada con sección rectangular con perfil Airline - al metro</i>	
	ROTAL-INC353		353 mm
	ROTAL-INC500		500 mm
	ROTAL-INC750	Lengths of rectangular aluminium track for recessing with Airline profile <i>Secciones de guía en aluminio empotrada con sección rectangular con perfil Airline</i>	750 mm
	ROTAL-INC1250		1.250 mm
	ROTAL-INC1500		1.500 mm
	ROTAL-INT	T-section aluminium track for recessing with Airline profile, by the metre <i>Guía en aluminio empotrada con sección en T con perfil Airline - al metro</i>	
	ROTAL-INT500		500 mm
	ROTAL-INT750		750 mm
	ROTAL-INT1250	Lengths of T-section aluminium track for recessing with Airline profile <i>Secciones de guía en aluminio empotrada con sección en T con perfil Airline</i>	1.250 mm
	ROTAL-INT1500		1.500 mm
	ROTAL-75	Block of rounded aluminium track with Airline profile and fixing holes <i>Placa en aluminio con sección circular con perfil Airline con orificios</i>	75 mm

Milled rail for cargo bars and straps, for fitting to side panels
 Guía fresada para barras de sujeción y correas para montaje directo sobre costados

Milled rails SYNCRORAIL are specially designed to be fitted to the front or side of side panels using the holes already present. Special square-head screws engage in the groove in the rear of the rail.

Las guías fresadas SYNCRORAIL han sido diseñadas específicamente para ser montadas sobre la parte frontal o lateral de los costados, aprovechando los orificios ya presentes, gracias a específicos tornillos de cabeza cuadrada a introducir en la parte posterior de la guía.





Code/Código	Description/Descripción	Length/Longitud
AAT00007	Milled rail SyncroRail for cargo bars and straps, for fixing to side panels with square head screws, by the metre Guía fresada SyncroRail para barras de sujeción de carga y correas para montaje directo con tornillos de cabeza cuadrada en costados - al metro	
AAT00007M360	Lengths of milled rail SyncroRail for cargo bars and straps, for fixing to side panels with square head screws Secciones de guía fresada SyncroRail para barras de sujeción de carga y correas para montaje directo con tornillos de cabeza cuadrada en costados	360 mm
AAT00007M410		410 mm
AAT00007M500		500 mm
AAT00007M750		750 mm
AAT00007M1250		1.250 mm
AAT00007M1500		1.500 mm

Cargo retaining accessories

Accesorios para el bloqueo del material



DIN EN 12 195-2 straps for milled tracks
Correas según norma DIN EN 12 195-2 para guías fresadas

	Code/Código	Description/Descripción	Length/Longitud
 Conforms to standard / Certificado DIN EN 12 195-2	CIN/25A	Pair of straps with buckle, W. 25 mm, with fittings for milled tracks Par de correas Hebilla + Terminal h. 25 mm con ganchos para guías fresadas	300+650 mm
	CIN2/25A		300+1.500 mm
	CIN3/25A		1.000+1.500 mm
	CIN4/25A		300+3.000 mm
	CIN5/25A		1.000+650 mm
	CIN6/25A		1.000+3.000 mm
 Conforms to standard / Certificado DIN EN 12 195-2	CIN/25CA	Pair of straps with ratchet tensioner, W. 25 mm, with fittings for milled tracks Par de correas Carraca + Terminal h. 25 mm con ganchos para guías fresadas	300+650 mm
	CIN2/25CA		300+1.500 mm
	CIN3/25CA		1.000+1.500 mm
	CIN4/25CA		300+3.000 mm
	CIN5/25CA		1.000+650 mm
	CIN6/25CA		1.000+3.000 mm
 ROTAL-GNC.B ROTAL-GNC.AN Tested to standard / Probado según la norma ISO 27956	ROTA-GNC.B	Ring fitting for Airline profile tracks, tested to ISO 27956 - Blue Gancho en ojal para guía con perfil Airline probado según la norma ISO 27956 - Color Azul	
	ROTA-GNC.AN	Metal ring fitting for Airline profile tracks, tested to ISO 27956 Gancho metálico de anillo para guía con perfil Airline probado según la norma ISO 27956	

Milled rail and strap kit
Kit_guía fresada con correas

	Code/Código	Description/Descripción
	KCB00004M360	Milled rail, L 360 mm, with straps and buckle Guía fresada L 360 mm con correas de fijación y hebilla
	KCB00005M360	Milled rail, L 360 mm, with straps and ratchet tensioner Guía fresada L 360 mm con correas de fijación con carraca

Cargo retaining accessories

Accesorios para el bloqueo del material

SYNCROSTOP milled cargo bars Barras fresadas de sujeción de carga SYNCROSTOP

These aluminium cargo bars with milled sides are designed to secure cargo quickly and securely inside van and truck bodies. The bars fit between two aluminium tracks that are also milled to accept the fittings at the ends of the cargo bars. This system allows bars to be assembled one to another and also provides attachment points for rings and straps. Creating separate compartments inside your van has never been easier! These bars cannot rotate once engaged in their fixing tracks. They also feature a rubber covering on their narrow sides to prevent scratching delicate cargo. These products are protected by a European registered design.

SYNCROSTOP

Las barras de sujeción en aluminio han sido diseñadas para bloquear de forma rápida y segura los materiales transportados dentro del receptáculo de carga de camiones y furgonetas. Las barras se introducen entre dos guías en aluminio que presentan los mismos cortes presentes en los lados mayores. Esto permite montar una barra sobre la otra además de permitir aplicar ojales y correas. Es posible, pues, compartimentar de forma flexible el receptáculo de la furgoneta. Las barras están fabricadas para que no giren después de la inserción entre las guías y cuentan con un revestimiento en goma por los lados más estrechos, para evitar que la carga se dañe. El diseño está tutelado por el modelo europeo depositado.



Optional safety spring to prevent accidental detachment
Muelle opcional de seguridad contra el desenganche accidental

Code Código	Length Longitud	Body only Sólo cuerpo	Body + locks Cuerpo+candados	Rubber profiles Perfiles en goma	Safety springs Muelle de seguridad
BARFCQ	1.876 mm		•		
BARFCQ.CRP	1.876 mm	•			
BARFCQ/G	1.876 mm		•	•	
BARFCQ-SIC/G	1.876 mm		•	•	•
BARFCQ-SIC	1.876 mm		•		•
BARFCQL	2.200 mm		•		
BARFCQL.CRP	2.200 mm	•			
BARFCQL/G	2.200 mm		•	•	
BARFCQL-SIC/G	2.200 mm		•	•	•
BARFCQL-SIC	2.200 mm		•		•

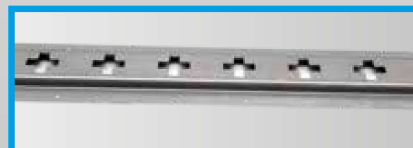

Code/Código	Description/Descripción
ROTAL-BARFCQ	Stainless steel rail with fitting holes for SYNCROSTOP cargo bar / Guía en acero inoxidable perforada para barra de sujeción SYNCROSTOP

Cargo retaining accessories

Accesorios para el bloqueo del material

Vertical cargo bars / Barras de sujeción

Syncro System's vertical cargo bars make it easy to secure loads in the back of your van. Cargo bars incorporate a spring-loaded fixing system that engages quickly and easily in holes in specially milled tracks.

The tracks can be positioned wherever you need, so that you can exploit the space in your van in the most efficient way possible.

With cargo bars in place, you can use your van to transport doors, windows, panels, etc. With the cargo bars removed, you can use your van for your work or to carry larger items of cargo.

Gracias a las nuevas barras de sujeción Syncro System es posible bloquear fácilmente las cargas transportadas dentro de la furgoneta. Las barras llevan un sistema interno de muelle, por lo que pueden engancharse fácilmente y ser desenganchadas de los orificios situados en las guías.

Las guías pueden ir colocadas según las necesidades del cliente, para aprovechar al máximo la capacidad de carga del vehículo.

Gracias a las barras de sujeción, el vehículo puede utilizarse para el transporte de puertas, ventanas, paneles, etc., ya sea quitando las barras, como para mantenimientos o para transportar otros objetos más voluminosos.

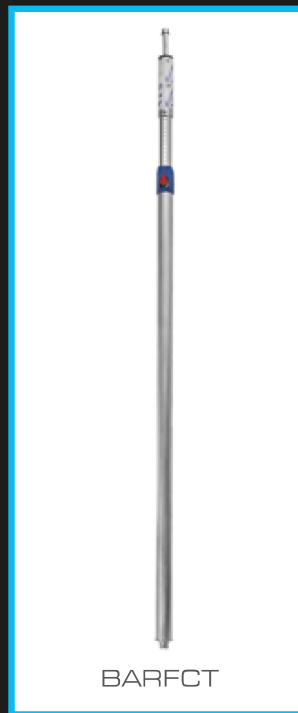

Code/Código	Description/Descripción	Dimensions/Medidas
BARFCT	Cargo bar with button locking system / Barra de sujeción de carga redonda con adaptador	2.050 mm Ø 44 mm

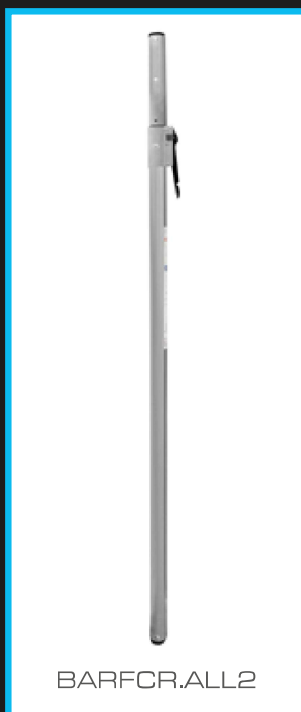

Code/Código	Description/Descripción	Dimensions/Medidas
BARFCR.ALL2	Cargo bar with pressure locking system / Barra sujeta-carga con bloqueo a presión	2.300 mm Ø 42 mm

Cargo retaining accessories

Accesorios para el bloqueo del material

Spray can and bottle racks

Bastidores para spray y botellas

These four models of spray can and bottle racks in powder-coated aluminium can hold three or four spray cans of 65 mm in diameter, or two or three bottles of 85 mm in diameter.

They can be installed on the sides of racking, on the van's body or on an interior liner.

Los cuatro bastidores portaspray y portabotellas en aluminio barnizado con polvo pueden alojar tres o cuatro spray de 65 mm de diámetro o dos o tres spray o botellas de 85 mm.

Se pueden instalar en el costado del equipamiento de la furgoneta, en la carrocería del vehículo o en los paneles laterales de protección de la zona de carga.



Code/Código	Description/Descripción	Dimensions/Medidas
PTLU/26	Spray can and bottle rack with 88 mm holes for 260 mm side panels / Porta spray y botellas de 88 mm de diámetro para costado de 260 mm	115x260x140
PTLU/31	Spray can and bottle rack with 88 mm holes for 310 mm side panels / Porta spray y botellas de 88 mm de diámetro para costado de 310 mm	115x310x140

Spray can racks / Porta spray



Code/Código	Description/Descripción	Dimensions/Medidas
PT BM/26	Spray can rack with 65 mm holes for 260 mm side panels / Porta spray diámetro 65 mm para costado de 260 mm	80x260x140
PT BM/31	Spray can rack with 65 mm holes for 310 mm side panels / Porta spray diámetro 65 mm para costado de 310 mm	80x310x140

Cargo retaining accessories

Accesorios para el bloqueo del material

Hooks in plastic and steel or plastic only for square holes

Ganchos en plástico y acero o sólo plástico para orificios cuadrados

These hooks, in plastic and steel or plastic only, can be fitted directly to the holes in Syncro's side panels, to Syncro's tool rack panels, or even to perforated bodywork liners.

Los ganchos en plástico y acero o sólo en plástico pueden montarse directamente en los orificios de los costados de los equipamientos Syncro System, o en los específicos paneles perforados, o incluso en la versión perforada de los paneles laterales de protección de la carrocería.



GNC-CLIPS



GNC-CLIPL



GNC-PPN2



GNC-PCV2



GNC-VRT2

Code/Código	Description/Descripción
GNC-CLIPS	Small plastic clip for screwdrivers / Gancho en plástico de clip pequeño para destornilladores
GNC-CLIPL	Large plastic clip for screwdrivers / Gancho en plástico de clip grande para destornilladores
GNC-PPN2	Metal and plastic clip for pliers / Gancho en metal y plástico para pinzas
GNC-PCV2	L-shaped metal and plastic cable clip / Gancho en metal y plástico para porta cables
GNC-VRT2	Metal and plastic double prong clip / Gancho en metal y plástico vertical
GNC-KITN	Kit of 10 metal and plastic clips, including: 4 x GNC-VRT2, 2 x GNC-CLIPS, 2 x GNC-CLIPL, 1 x GNC-PPN2, 1 x GNC-PCV2 Kit 10 ganchos metálicos y de plástico con: nº 4 GNC-VRT2, nº 2 GNC-CLIPS, nº 2 GNC-CLIPL, nº 1 GNC-PPN2, nº 1 GNC-PCV2

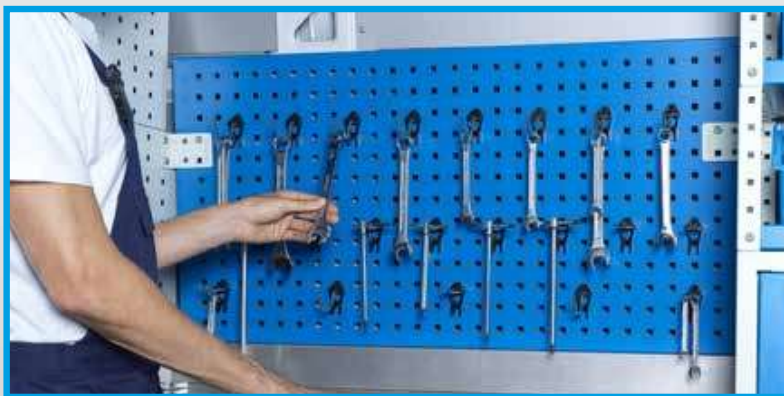

Metal tool panel blue colour with square holes

Panel portaherramientas azul con orificios cuadrados

Code Código	Dimensions Medidas	Code Código	Dimensions Medidas
XPP21400	507 x 500	XPP51400	1.280 x 500
XPP31400	761 x 500	XPP61400	1.521 x 500
XPP41400	1.014 x 500		

Metal tool panel blue colour with square holes, complete with hooks

Panel portaherramientas azul con orificios cuadrados, completo de ganchos de metal y plástico

Code Código	Hooks Ganchos	Dimensions Medidas	Code Código	Hooks Ganchos	Dimensions Medidas
KPP21400	10	507 x 500	KPP51400	15	1.280 x 500
KPP31400	10	761 x 500	KPP61400	20	1.521 x 500
KPP41400	10	1.014 x 500			



Cargo retaining accessories

Accesorios para el bloqueo del material

Steel swivel rings / Ganchos basculantes en acero

These swivel rings can be fitted anywhere inside the cargo compartment for lashing cargo with ropes or bungees.

Ganchos basculantes para fijar en el interior de la zona de carga del vehículo para utilizar cuerdas o gomas elásticas.



GNBG

Tested to standard / Probado según la norma ISO 27956



GNBP



Code/Código	Description/Descripción
GNBP	Small swivel ring / Gancho basculante pequeño
GNBG	Large swivel ring, tested to ISO 27956 / Gancho basculante grande probado según norma ISO 27956
GNBGM10	Large swivel ring for M10 screw tested according to ISO 27956 / Gancho basculante grande para tornillo M10 probado según norma ISO 27956

Steel snap fastener with elastic

Gancho en acero con goma



Code/Código	Description/Descripción
GNC-EL/C	Steel snap fastener with short elastic L=70 mm Gancho en acero con goma mod. corto, longitud goma l=70 mm
GNC-EL/L	Steel snap fastener with long elastic L=85 mm Gancho en acero con goma largo, longitud goma l=85 mm

Spare wheel mounting plate / Placa para desplazamiento rueda de repuesto

An extremely useful accessory for carrying your spare wheel inside your van's cargo compartment. Essential for vans without provision for carrying the spare wheel underneath.

Accesorio utilizado para desplazar la rueda de repuesto dentro del receptáculo de carga de las furgonetas. Utilizada en las furgonetas que no tienen la rueda de repuesto fuera.



Code/Código	Description/Descripción
FLR	Spare wheel mounting plate / Placa para desplazamiento rueda de repuesto

Cargo retaining accessories

Accesorios para el bloqueo del material

Hooks / Ganchos

Multi-purpose hooks. Available in 2 models. / Ganchos multiuso. Disponibles en 2 modelos.



AGA00004

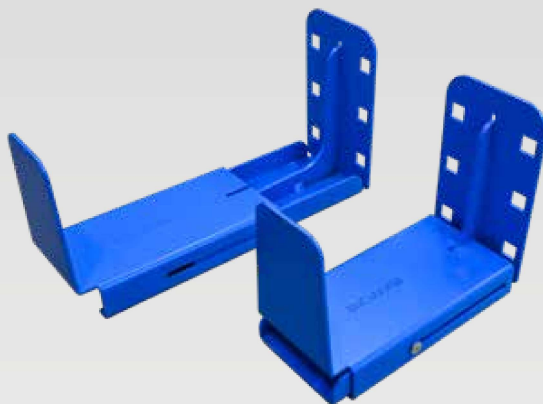

GNC-UNI



Code/Código	Description/Descripción
AGA00004	Hook for small items and for quick-release straps / Gancho para pequeños objetos y para fijación con correa de desenganche rápido
GNC-UNI	Steel hook, adjustable in length from 140 to 190 mm / Gancho en hierro regulable de P=140 a P=190 mm

Fire extinguisher brackets / Porta extintor



PT-EST



PT-EST/C



Code/Código	Description/Descripción
PT-EST	Universal fire extinguisher bracket / Porta Extintores Universal
PT-EST.OMG	Optional support profile for universal fire extinguisher bracket / Omega de fijación Opcional para Puerta Extintores Universal
PT-EST/C	Universal fire extinguisher bracket complete with optional support profile / Porta extintores universal con Omega de fijación

Cargo retaining accessories

Accesorios para el bloqueo del material

Storage nets / Redes porta objetos

A practical way to carry documents, tools and small parts.
A robust plastic frame holds a fibre net with elastic across the top.
Can be fixed to the racking or to the van's bodywork or liners.

Práctico accesorio para bloquear documentos, herramientas y componentes.

Un resistente bastidor de plástico incluye una red en fibra, con una goma integrada en la parte superior. Aplicable tanto en el equipamiento como en la carrocería, o bien en los paneles de la furgoneta.



Code/Código	Description/Descripción
RETE31	Black storage net L. 302, complete with screws and caps <i>Red porta objetos L. 302 color negro, con tornillos de fijación y tapones incluidos</i>
RETE35	Black storage net L. 325, complete with screws and caps <i>Red porta objetos L. 325 color negro con tornillos de fijación y tapones incluidos</i>

Silicone cartridge racks / Porta silicona

A rack for up to nine silicone cartridges, complete with nozzle holes.
Silicone cartridges are held at an angle so that nozzles can remain attached if required.
Made from powder-coated aluminium. Can be fixed to the van's bodywork or to the racking.
Aluminium construction for reduced weight. Intelligent sloping design with cartridges in two rows for more efficient use of space.

Bastidor para nuevos cartuchos, con alojamiento para boquillas. Los tubos de silicona se colocan inclinados: de esta forma es posible almacenarlos incluso con la boquilla dentro. Están fabricados en aluminio con barnizado en polvo. El porta silicona puede fijarse a la carrocería o al equipamiento. Gracias a la fabricación en aluminio, el peso es muy pequeño, mientras el inteligente diseño inclinado con los tubos colocados en dos filas permite aprovechar muy bien el espacio disponible.



Code/Código	Description/Descripción
PTSIL/31	Silicone cartridge rack, depth 310 mm / <i>Porta Cartuchos de Silicona prof. 310 mm</i>
PTSIL/26	Silicone cartridge rack, depth 260 mm / <i>Porta Cartuchos de silicona prof. 260 mm</i>

Cargo retaining accessories

Accesorios para el bloqueo del material

Bar racks / Porta destornilladores

This accessory for long drill bits, bars and other long objects is available with or without a steel bottom panel to protect the floor. Two types of top section are available: a steel bracket with a strap and buckle or an aluminium bar with sliding plastic clips. The various parts of the kit can be fixed to an racking side panel at the most suitable height for the user.

El accesorio para puntas y otros objetos de forma alargada se encuentra disponible con o sin tapón en acero inferior para la protección de la plataforma. La parte superior puede ser un bastidor en acero con correa con hebilla o una barra corrediza en aluminio con muelle de plástico.

Los distintos elementos pueden colocarse a la altura más oportuna para el usuario en el costado del equipamiento.



Code Código	Depth Profundidad	Bar rack base section Portapuntas inferior	Bar with large sliding plastic clips Barra corrediza y muelles de plástico grandes	Bar with small sliding plastic clips Barra corrediza y muelles en plástico pequeños	Lashing strap Correa de fijación	Bottom panel Tapón de cierre inferior
PTPNT-26AGA2	260	•	•			
PTPNT-31AGA2	310	•	•			
PTPNT-26AGA1	260	•		•		
PTPNT-31AGA1	310	•		•		
PTPNT-26AGA2C	260	•	•			•
PTPNT-31AGA2C	310	•	•			•
PTPNT-26AGA1C	260	•		•		•
PTPNT-31AGA1C	310	•		•		•
PTPNT-26C	260	•			•	•
PTPNT-31C	310	•			•	•
PTPNT-26	260	•			•	•
PTPNT-31	310	•			•	•

Code/Código	Description/Descripción
PTPNT-26.BSE	Bar rack base section P=260 mm / Base para porta puntas P=260 mm
PTPNT-31.BSE	Bar rack base section P=310 mm / Base para porta puntas P=310 mm
PTPNT-26.STF	Bracket for bar rack P=260 mm / Abrazadera para porta puntas P=260 mm
PTPNT-31.STF	Bracket for bar rack P=310 mm / Abrazadera para porta puntas P=310 mm

Cargo retaining accessories

Accesorios para el bloqueo del material

Aluminium pockets / Bolsillos laterales en aluminio

All-aluminium construction for minimum weight. Available in 3 sizes.

Fabricados totalmente en aluminio para obtener la máxima ligereza posible. Disponibles en 3 medidas.



P. 80 mm



P. 150 mm



Code/Código	Description/Descripción	Dimensions/Medidas
TSC/31	Pocket for racking side panels, 310 mm, depth 80 mm / Bolsillo lateral para costado de 310 mm. prof. 80 mm	80x310x180
TSC/3115	Pocket for racking side panels, 310 mm, depth 150 mm / Bolsillo lateral para costado de 310 mm. prof. 150 mm	150x310x180
TSC/35	Pocket for racking side panels, 360 mm, depth 80 mm / Bolsillo lateral para costado de 360 mm. prof. 80 mm	80x360x241
TSC/3515	Pocket for racking side panels, 360 mm, depth 150 mm / Bolsillo lateral para costado de 360 mm. prof. 150 mm	150x360x241
TSC/41	Pocket for racking side panels, 410 mm, depth 80 mm / Bolsillo lateral para costado de 410 mm. prof. 80 mm	80x410x241
TSC/4115	Pocket for racking side panels, 410 mm, depth 150 mm / Bolsillo lateral para costado de 410 mm. prof. 150 mm	150x410x241

Cable holders / Portacables

Made from die-cast aluminium for lightness and strength, with an oven-cured paint finish. Available in 3 different sizes.

Fabricadas en fusión de aluminio, barnizadas a fuego, ligerísimas y resistentes. Disponibles en tres tamaños distintos.



Code/Código	Description/Descripción
SLL75	Small cable holder / Portacables pequeño
SLL105	Medium cable holder / Portacables mediano
SLL145	Large cable holder / Portacables grande

Accessories for transporting liquids

Accesorios para líquidos

Stainless-steel tanks / Depósito en acero inoxidable

Made entirely from stainless steel. Divided into two sections of 30+40 litres. Complete with taps and level indicators. Available in right and left versions.

Fabricado totalmente en acero inoxidable. Dividido en 2 partes de 30+40 litros. Con grifos e indicadores de nivel. Disponible en la versión derecha e izquierda.



Code/Código	Description/Descripción
ATK00001	Stainless-steel tank for liquids, 30 (left) + 40 (right) litres / Tanque/Depósito en acero para líquidos 30 + 40 LT costado derecho
ATK00002	Stainless-steel tank for liquids, 30 (right) + 40 (left) litres / Tanque/Depósito en acero inoxidable para líquidos 30 + 40 LT lado izquierdo

Steel jerry can and rack / Porta tanque para tanques en hierro



Code/Código	Description/Descripción
PTNC20	Rack for steel jerry can / Porta tanque para tanques en hierro
TC20LF	20 l painted steel jerry can / Tanque en hierro barnizado de 20 l.
BTC20LF	Spout for steel jerry can / Boqueta para carburante, para aplicar en el tanque de hierro.

Plastic jerry can and rack

Tanque para hidrocarburos con porta tanque



Aluminium rack for plastic jerry can.
Bastidor porta tanque en aluminio.

10 l jerry can in high density plastic for oils, fuels, etc. Complete with spout.
Tanque en plástico 10 l. de alta densidad para aceites, combustibles, etc. Con boquilla.

Code/Código	Description/Descripción
NTC10LB	10 l plastic jerry can for oils and fuels / Tanque 10 l. para aceite y carburantes
PTC10LB	Aluminium rack for 10 l plastic jerry can / Porta tanque en aluminio para tanque 10 l.
PTC10LB/C	10 l plastic jerry can for oils and fuels complete with rack / Porta tanque y tanque 10 l. para aceite y carburantes